

TORNADO INDUSTRIES
7401 W. LAWRENCE AVENUE
CHICAGO, IL 60706
(708) 867-5100 FAX (708) 867-6968
www.tornadovac.com



Operation/Maintenance Manual

For Commercial Use Only

Catalog No.

98772 (115v, 60Hz)
98773 (230v, 50/60Hz)
98774 (100v, 50Hz)

No. De Catalogo

98772 (115v, 60Hz)
98773 (230v, 50/60Hz)
98774 (100v, 50Hz)

Catalogue No.

98772 (115v, 60Hz)
98773 (230v, 50/60Hz)
98774 (100v, 50Hz)

Katalognummern

98772 (115v, 60Hz)
98773 (230v, 50/60Hz)
98774 (100v, 50Hz)

Catalogus Nr

98772 (115v, 60Hz)
98773 (230v, 50/60Hz)
98774 (100v, 50Hz)



Windshear 3000 Carpet Blower

Windshear 3000 Ventilador Para Alfombras

Windshear 3000 Soufflet A Tapis

Windshear 3000 Teppichtrockner

Windshear 3000 Tapijdroger

Manual De Operación Y Mantenimiento

Unicamente Para Uso Comercial

Manuel D'utilisation Et Entretien

Uniquement Pour Usage Commercial



Handbuch für Betrieb und Wartung

Nur Für Den Gewerblichen Gebrauch Bestimmt

Handboek Voor Gebruik En Onderhoud

Alleen Voor Commercieel Gebruik

Specifications



CATALOG NO.	98772	98773	98774
SERIES	E	E	E
VOLTS	115v	230v	100v
AMPS	8	4	8.6
HP	1/2	1/2	1/2
CERTIFICATION	 CONTROL #119875 CONTROL #119875		



All Specifications Subject to Change Without Notice.

All information and specifications printed in this manual are current at the time of printing. However, because of Tornado's policy of continued product improvement, we reserve the right to make changes at any time without notice.



Especificaciones

NUMERO DE CATALOGO	98772	98773	98774
SERIE	E	E	E
VOLTIOS	115V	230v	100v
AMPERIOS	8	4	8.6
HP	1/2	1/2	1/2
CERTIFICACION	 CONTROL #119875 CONTROL #119875		

Todas las especificaciones están sujetas a cambio sin previo aviso.

información y especificaciones impresas en este manual y lista de piezas están al día en el momento de la impresión. Sin embargo, a causa de la política de Coverall de la mejora continua de nuestros productos, nos reservamos el derecho de hacer cambios en cualquier momento sin previo aviso.



Spécifications

CATALOGUE NO.	98772	98773	98774
SERIE	E	E	E
VOLTS	115V	230v	100v
AMPS	8	4	8.6
CV	1/2	1/2	1/2
HOMOLOGATION	 CONTROL #119875 CONTROL #119875		

Toutes les spécifications sont sujettes à changement sans préavis.

Toutes les informations et spécifications imprimées dans ce manuel et sur la liste de pièces sont valables à la date de l'impression. Cependant, à cause de la politique de Coverall concernant l'amélioration continue de ses produits, nous réservons le droit de faire des changements à tous moments et sans préavis.



Technische Daten

KATALOGNR.	98772	98773	98774
SERIEN	E	E	E
SPANNUNG	115V	230v	100v
AMPERE	8	4	8.6
PS	1/2	1/2	1/2
ZERTIFIZIERUNG	 <small>CONTROL #119875 CONTROL #119875</small>		

Alle Angaben zu den technischen Daten sind freibleibend.

Alle im Handbuch und der Ersatzteilliste abgedruckten Angaben und technischen Daten sind zum Zeitpunkt der Drucklegung aktuell. Aufgrund der Unternehmenspolitik von Coverall, Erzeugnisse ständig zu verbessern, behalten wir uns das Recht vor, ohne vorherige Benachrichtigung jederzeit Änderungen vorzunehmen.

Specificaties

CATALOGUS NR.	98772	98773	98774
SERIE	E	E	E
VOLT	115V	230v	100v
AMPÈRE	8	4	8.6
PK	1/2	1/2	1/2
GOEDGEKEURD	 <small>CONTROL #119875 CONTROL #119875</small>		

Alle specificaties zijn onder hevig aan veranderingen zonder voorafgaande waarschuwing.

Alle informatie en specificaties in dit handboek en de lijst van onderdelen zijn actueel tot op het ogenblik van het ter perse gann. Maar Coverall behoudt zich het recht voor voortedurende produktverbeteringen aan te brengen zonder voorafgaande waarschuwing.

**IMPORTANT SAFETY INSTRUCTIONS
FOR COMMERCIAL USE ONLY**

**WHEN USING AN ELECTRICAL APPLIANCE,
BASIC PRECAUTIONS SHOULD ALWAYS BE
FOLLOWED INCLUDING THE FOLLOWING:**

**READ ALL INSTRUCTIONS BEFORE USING
THIS MACHINE**



**WARNING: To reduce the risk of fire,
electric shock, or injury**

1. Do not leave machine when plugged in. Unplug from outlet when not in use and before servicing.
2. Use indoors only. Do not use outdoors, do not expose to rain.
3. Do not allow to be used as a toy. Use caution when operating near children.
4. Use only as described in this manual. Use only manufacturer's recommended attachments.
5. Do not use with damaged cord or plug. If machine is not working as it should, has been dropped, damaged, left outdoors, or dropped into water, return it to a Tornado Service Center.
6. Do not pull or carry by cord, use cord as a handle, close a door on cord, or pull cord around sharp edges or corners. Do not run machine over cord. Keep cord away from heated surfaces.
7. Do not unplug by pulling on cord. To unplug, grasp the plug not the cord.
8. Do not handle plug or machine with wet hands.
9. Do not put any object into openings. Do not use with any opening blocked; keep free of dust, lint, hair, and anything that may reduce air flow.
10. Keep hair, loose clothing, fingers, and all parts of body away from openings and moving parts.
11. Turn off all controls before unplugging.
12. Use extra care when cleaning on stairs.
13. Do not use to pick up flammable or combustible liquids, such as gasoline or use in areas where they may be present.
14. Connect to a properly grounded outlet only. See Grounding Instructions.

Save These Instructions

**Instrucciones De Seguridad Importantes
Para Uso Comercial**

**Cuando Use Un Aparato Electrico, Se
Deben Seguir Siempre Algunas
Precauciones Basicas Como Las
Siguietes:**

**Lea Todas Las Instrucciones Antes De Usar
La Maquina.**



**ADVERTENCIA: Para reducir el riesgo
de fuego, descarga
electronica, o lesiones**

1. No deje la máquina sola cuando esté enchufada. Desenchufe del tomacorriente cuando no esté en uso y antes de dar servicio.
2. Úsela únicamente en interiores. No la use en la intemperie ni la exponga a la lluvia.
3. No permita que se use como un juguete. Extrema sus precauciones cuando opere la máquina cerca de niños.
4. Úsela únicamente en la forma descrita en este manual. Use sólo los accesorios recomendados por el fabricante.
5. No la use si el cable de corriente o el enchufe está dañado. Si la máquina no está trabajando en la forma en que debiera, se ha dejado caer, se ha dañado, se ha dejado a la intemperie, o se ha dejado caer en agua, llévela a un centro de servicio Tornado.
6. No la jale ni la transporte por el cable, ni use el cable como asa, cierre una puerta sobre el cable, ni enrolle el cable en curvas muy cerradas. No haga pasar la máquina por encima del cable. Mantenga el cable lejos de superficies calientes.
7. No desenchufe la máquina jalando del cable. Para desenchufarla, coja el enchufe, no el cable.
8. No maneje el enchufe ni la máquina con las manos mojadas.
9. No ponga objetos en ninguna de las aberturas. No use la máquina si alguna de las aberturas está bloqueada; manténgala libre de polvo, pelusa, pelo y cualquier cosa que pueda reducir el flujo de aire.
10. Mantenga el cabello, la ropa suelta, los dedos y todas las partes del cuerpo lejos de las aberturas y las partes móviles.
11. Apague todos los controles antes de desenchufar.
12. Extrema sus precauciones cuando limpie en escaleras.
13. No la use para recoger líquidos inflamables o combustibles como gasolina, ni lo use en áreas donde puedan estar presentes.
14. Conéctela únicamente a un enchufe adecuadamente puesto a tierra. Vea las instrucciones de puesta a tierra.

Guarde Estas Instrucciones

**Instructions De Securite Importantes
Pour Usage Commercial Pour L'usage D'un
Appareil Electrique, Des Precautions De
Base Doivent Toujours Etre Suivies, Y
Compris Les Suivantes :**

**Lire Toutes Les Instructions Avant
D'utiliser La Machine.**

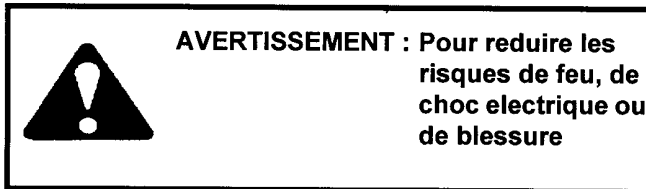

1. Ne pas abandonner la machine seule quand elle est branchée. Débrancher la prise quand elle n'est pas utilisée et avant tout service.
2. L'utiliser uniquement en intérieur. Ne pas l'utiliser en plein air, ne pas l'exposer à la pluie.
3. Ne pas permettre de l'utiliser comme un jouet. Pratiquer avec précaution quand à proximité d'enfants.
4. L'utiliser seulement en suivant les instructions de ce manuel. Utiliser uniquement des accessoires recommandés par le fabricant.
5. Ne pas l'utiliser avec une prise ou un fil de branchement endommagé. Si la machine ne fonctionne pas comme elle se doit, si elle est tombée, endommagée, laissée en plein air ou tombée dans l'eau, la retourner au Centre de service Tornado.
6. Ne pas tirer ou transporter la machine par le fil de branchement, utiliser le fil comme poignée de transport, fermer une porte sur le fil ni tirer le fil autour de coins ou d'angles aigus. Ne pas laisser la machine passer sur le fil. Garder le fil à l'écart des surfaces chaudes.
7. Ne pas débrancher en tirant sur le fil. Pour débrancher, tirer sur la prise pas sur le fil.
8. Ne pas manier la prise ou la machine avec des mains mouillées.
9. Ne pas insérer d'objets dans les ouvertures. De pas l'utiliser quand une ouverture est bloquée ; essuyer la poussière, les peluches, les poils et tout ce qui peut restreindre le flot d'air.
10. Garder les cheveux, les vêtements flottants, les doigts et toutes les parties du corps à l'écart des ouvertures et des pièces mobiles.
11. Arrêter toutes les commandes avant de débrancher.
12. Prendre des précautions supplémentaires pour le nettoyage des escaliers.
13. Ne pas l'utiliser pour ramasser des liquides inflammables ou combustibles, tels que de l'essence, ni l'utiliser dans des endroits où ils peuvent être présents.
14. Brancher, uniquement, sur une prise correctement mise à la terre. Voir les Instructions de mise à la terre.

Conservier Ces Instructions

**Wichtige Sicherheitsanweisungen Für Den
Gewerblichen Einsatz Bei Der Benutzung
Elektrischer Geräte Sind Grundlegende
Vorsichtsmassnahmen Immer Zu Befolgen,
Und Zwar Einschliesslich Folgender:**

**Alle Anweisungen Vor Einsatz Des Geräts
Durchlesen.**

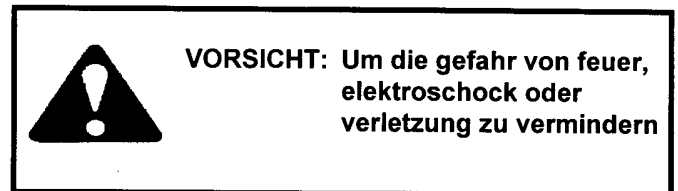

1. In die Steckdose eingestecktes Gerät nicht unbeaufsichtigt lassen. Vor der Wartung und wenn das Gerät nicht benutzt wird, Netzstecker ziehen.
2. Nur in geschlossenen Räumen benutzen. Nicht im Freien benutzen, nicht dem Regen aussetzen.
3. Darf nicht als Spielzeug verwendet werden. Vorsicht beim Betrieb in der Nähe von Kindern.
4. Nur wie in diesem Handbuch beschrieben benutzen. Nur das vom Hersteller empfohlene Zubehör benutzen.
5. Nicht mit beschädigtem Kabel oder Stecker benutzen. Wenn das Gerät nicht ordnungsgemäß läuft, heruntergefallen oder beschädigt ist, im Freien gelassen wurde oder ins Wasser gefallen ist, senden Sie das Gerät an Ihr Tornado Service Center zurück.
6. Nicht am Kabel ziehen oder tragen, nicht das Kabel als Griff benutzen, das Kabel nicht in die Tür einklemmen oder um scharfe Ecken oder Kanten ziehen. Das Gerät nicht über das Kabel laufen lassen. Kabel von heißen Oberflächen fernhalten.
7. Den Stecker nicht durch Ziehen am Kabel aus der Steckdose ziehen. Um den Netzstecker zu ziehen, erfassen Sie den Stecker, nicht das Kabel.
8. Stecker oder Gerät nicht mit nassen Händen handhaben.
9. Keine Gegenstände in die Öffnungen geben. Nicht mit blockierten Öffnungen benutzen; von Staub, Fusseln, Haaren oder allem, was den Luftstrom vermindern könnte, freihalten.
10. Haare, lose Kleidung, Finger und alle Körperteile von den Öffnungen und den sich bewegenden Teilen fernhalten.
11. Vor Ziehen des Netzsteckers alle Regler ausschalten.
12. Beim Reinigen auf Treppen besonders vorsichtig vorgehen.
13. Nicht zum Aufnehmen entflammbarer oder brennbarer Flüssigkeiten, wie Benzin, benutzen, oder in Bereichen, in denen diese vorhanden sein könnten.
14. Netzstecker nur in eine ordnungsgemäß geerdete Steckdose einstecken.

Bewahren Sie Diese Anweisungen Auf

**Belangrijke Veiligheidsvoorschriften Voor
Commercieel Gebruik Bij Gebruik Van Een
Elektrisch Apparaat Moeten Altijd Ten
Minste Volgende Voorzorgsmaatregelen
Genomen Worden:**

**Lees Alle Instructies Voordat U Het
Apparaat Gebruikt.**

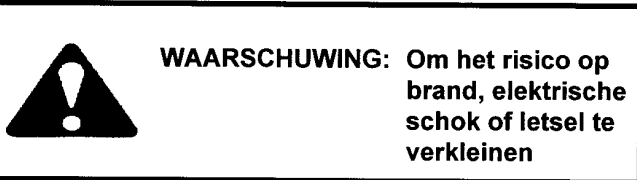

1. Laat het apparaat niet alleen indien het nog aangesloten is. Trek de stekker uit het stopcontact als het apparaat niet in gebruik is en voordat eraan gewerkt wordt.
2. Gebruik het apparaat uitsluitend binnenshuis. Niet buitenshuis gebruiken en niet blootstellen aan regen.
3. Het apparaat niet als een stuk speelgoed gebruiken. Wees voorzichtig bij het gebruik in de omgeving van kinderen.
4. Gebruik het apparaat alleen zoals beschreven in dit handboek. Gebruik alleen toebehoren dat door de fabrikant wordt aanbevolen.
5. Gebruik het apparaat niet indien het netsnoer of de stekker beschadigd is. Indien het apparaat niet naar behoren werkt, indien het gevallen is of in het water gevallen is, indien het beschadigd werd of buitenshuis gestaan heeft, breng het dan terug naar een Tornado-onderhoudsdienst.
6. Trek of draag het apparaat niet aan het netsnoer, gebruik het netsnoer niet als een handvat, laat het netsnoer niet door een deur gekneld raken en trek het niet rondom scherpe randen of hoeken. Laat het apparaat ook niet over het netsnoer gaan en houd het netsnoer weg van warme oppervlakken.
7. Trek nooit aan het netsnoer om de stekker uit het stopcontact te halen. Trek aan de stekker zelf i.p.v. aan het netsnoer.
8. Neem de stekker of het apparaat niet vast met natte handen.
9. Steek geen voorwerpen in openingen. Gebruik het apparaat niet indien een opening geblokkeerd is en houd de opening vrij van stof, pluizen, haar en alles wat de luchtstroom hindert.
10. Houd haar, losse kleding, vingers en andere lichaamsdelen weg van openingen en bewegende onderdelen.
11. Zet alle bedieningen op "uit" voordat u de stekker uit het stopcontact haalt.
12. Wees extra voorzichtig bij gebruik op trappen.
13. Gebruik het apparaat niet om ontvlambare of ontplofbare vloeistoffen, zoals benzine, op te nemen en gebruik het niet op plaatsen waar deze vloeistoffen kunnen voorkomen.
14. Alleen aansluiten op een goed geaard stopcontact (zie de instructies voor het aarden).

Bewaar Deze Instructies

Grounding Instructions



WARNING: Improper connection of the equipment-grounding conductor can result in a risk of electric shock. Check with a qualified electrician or service person if you are in doubt as to whether the outlet is properly grounded. Do not modify the plug provided with the appliance - if it will not fit the outlet, have a proper outlet installed by a qualified electrician.

This appliance must be grounded. If it should malfunction or breakdown, grounding provides a path of least resistance for electric current to reduce the risk of electric shock. This machine is equipped with a cord having an equipment-grounding conductor and grounding plug. The plug must be inserted into an appropriate outlet that is properly installed and grounded in accordance with all local codes and ordinances.

This appliance is for use on a nominal 120-volt circuit, and has a grounding plug that looks like the plug illustrated in sketch A. A temporary adapter that looks like the adapter illustrated in sketches B and C may be used to connect this plug to a 2-pole receptacle (sketch B) if a properly grounded outlet is not available. The temporary adapter should be used only until a properly grounded outlet (sketch A) can be installed by a qualified electrician. The green-colored rigid ear, lug, or tab extending from the adapter must be connected to a permanent ground such as a properly grounded outlet box cover. Whenever the adapter is used, it must be held in place by a metal screw.

NOTE: In Canada, the use of a temporary adapter is not permitted by the Canadian Electrical Code.

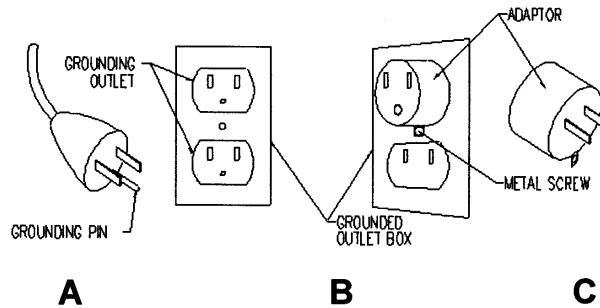

Instructions De Mise A La Terre



AVERTISSEMENT : Une connexion défectueuse du conducteur de mise à la terre de l'équipement peut présenter des risques de choc électrique. En cas de doute que la prise est correctement mise à la terre, consulter un électricien qualifié ou un technicien de service. Ne pas modifier la prise qui équipe l'appareil -- si elle ne s'adapte pas sur la prise murale, une prise murale correcte doit être installée par un électricien qualifié.

Cet appareil doit être mis à la terre. Si une panne ou un mauvais fonctionnement devait se produire, la mise à la terre fournit un chemin de moindre résistance pour le courant électrique ce qui réduit les risques de choc électrique. Cette machine est équipée d'un fil de branchement ayant un conducteur de mise à la terre et d'une prise de branchement ayant une borne de mise à la terre. Cette prise doit être insérée dans une prise d'alimentation appropriée, correctement installée et mise à la terre en accord avec tous les codes et règlements locaux.

Cet appareil est pour usage sur un circuit électrique nominal de 120 volts, il a une prise qui ressemble à la prise illustrée sur le croquis A. Un adaptateur temporaire qui ressemble à l'adaptateur illustré sur les croquis B et C peut être utilisé pour brancher cette prise sur une prise murale à 2 bornes (croquis B) si une prise d'alimentation correctement mise à la terre n'est pas disponible. L'adaptateur temporaire ne doit être utilisé que jusqu'à ce qu'une prise murale correctement mise à la terre (croquis A) puisse être installée par un électricien qualifié. Le téton, ergot ou patte de couleur verte qui sort de l'adaptateur doit être connecté sur une mise à la terre permanente, telle qu'une plaque de recouvrement de la prise correctement mise à la terre. Chaque fois que l'adaptateur est utilisé, il doit être tenu en place par une vis de métal.

NOTE : Au Canada, l'usage d'un adaptateur temporaire n'est pas autorisé par le Code de l'électricité Canadian.

Méthodes de mise à la terre

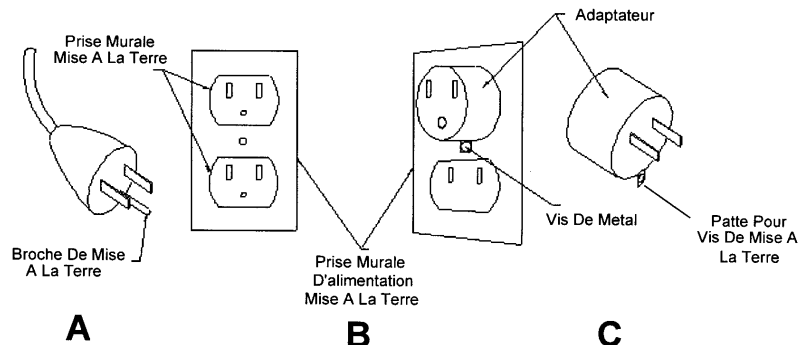

When the Machine is Delivered

1. Check the carton for signs of shipping damage.
2. Remove the machine from the carton and look for damage.

If the machine is damaged, notify the carrier immediately and request an inspection. Be sure to keep the carton, packing inserts, packing lists, and carrier's receipt until the inspector has verified your claim.

Before Operating Machine

Read this manual completely before attempting to operate machine. This manual has important information for the use and safe operation of the machine. Keep this manual on file and handy. The machine will provide years of satisfactory service if operated and maintained according to recommendations in the manual. If additional information is needed, please write to:

Tornado Industries
7401 W. Lawrence Ave.
Chicago, IL 60706

(708) 867-5100
FAX (708) 867-6968
www.tornadovac.com

Cuando La Maquina Se Entrega

- 1 Revise el empaque de cartón para ver si hay señales de daños durante el transporte.
- 2 Saque la máquina del empaque de cartón y inspeccione por daños.

Si la máquina está dañada, notifique inmediatamente a la compañía de transporte y solicite una inspección. Asegúrese de conservar el empaque de cartón, los insertos de empaque, la lista de empaque y el recibo del transportista hasta que el inspector haya atendido su reclamación.

Antes De Hacer Funcionar La Maquina

Lea este manual completamente antes de intentar operar la máquina. Este manual contiene información importante para el uso y la operación seguros de la máquina. Mantenga este manual en sus archivos y a la mano. Esta máquina le proporcionará años de servicio satisfactorio si se opera y se mantiene de acuerdo a las recomendaciones que aparecen en el manual. Si requiere información adicional, por favor póngase en contacto con el distribuidor más cercano o escriba a:

Tornado Industries
7401 W. Lawrence Ave.
Chicago, IL 60706

(708) 867-5100
FAX (708) 867-6968
www.tornadovac.com

A La Reception

- 1 Vérifier le carton pour apparances de dommages en cours de transport.
- 2 Sortir la machine du carton et la vérifier pour dommages.

Si la machine est endommagée, faire immédiatement une réclamation auprès du transporteur et demander un inspection. S'assurer de garder le carton et tous les matériaux d'emballage, liste de colisage et bordereau de livraison jusqu'à ce que l'inspecteur ait vérifié la réclamation.

Avant Utilisation De La Machine

Lire entièrement ce manuel avant de mettre la machine en marche. Ce manuel contient des informations importantes concernant le fonctionnement et l'usage sans risque de la machine. Conserver ce manuel à portée de la main. Si utilisée et entretenue en accord avec les recommandations de ce manuel, cette machine apportera des années de service satisfaisant. Si des informations supplémentaires sont nécessaires, prendre contact avec le distributeur local ou écrire à :

Tornado Industries
7401 W. Lawrence Ave.
Chicago, IL 60706

(708) 867-5100
FAX (708) 867-6968
www.tornadovac.com

Bei Lieferung Des Geräts

- 1 Den Karton auf durch den Versand verursachte Schäden überprüfen.
 - 2 Gerät aus dem Karton entnehmen und auf Beschädigungen hin untersuchen.
- Sollte das Gerät beschädigt sein, informieren Sie umgehend den Spediteur und fordern Sie eine Besichtigung an. Bewahren Sie den Karton, das Verpackungsmaterial, die Packlisten und die Rechnung des Speditors auf, bis der Sachverständige Ihren Anspruch feststellen kann.

Vor Inbetriebnahme Des Geräts

Lesen Sie dieses Handbuch aufmerksam durch, bevor Sie den Versuch unternehmen, das Gerät in Betrieb zu nehmen. In diesem Handbuch sind wichtige Informationen hinsichtlich der Benutzung und dem sicheren Betrieb des Geräts enthalten. Bewahren Sie dieses Handbuch griffbereit auf. Vorausgesetzt, daß dieses Gerät gemäß den Empfehlungen in diesem Handbuch betrieben und gewartet wird, kann es jahrelang zufriedenstellend eingesetzt werden. Sollten Sie weitere Informationen benötigen, setzen Sie sich bitte mit Ihrem örtlichen Vertragshändler in Verbindung oder schreiben Sie an:

Tornado Industries
7401 W. Lawrence Ave.
Chicago, IL 60706

(708) 867-5100
FAX (708) 867-6968
www.tornadovac.com

Bij Aflevering Van Het Apparaat

- 1 Controleer de verpakking op mogelijke beschadigingen.
 - 2 Neem het apparaat uit de doos en controleer het op beschadigingen.
- Indien het apparaat beschadigd is, laat u dit onmiddellijk aan het vervoerbedrijf weten en vraagt u voor een inspectie. Bewaar de doos, de verpakkingsonderdelen, de paklijst en het ontvangstbewijs van het vervoerbedrijf totdat de inspecteur uw schade-eis heeft geverifieerd.

Voordat U Het Apparaat Gebruikt

Lees dit handboek geheel door voordat u probeert het apparaat te gebruiken. Dit handboek bevat belangrijke informatie voor een veilig gebruik van het apparaat. Bewaar het handboek op een gemakkelijk bereikbare plaats. Dit apparaat zal u jarenlang goede diensten bewijzen indien het gebruikt en onderhouden wordt zoals aangegeven in dit handboek. Indien bijkomende informatie gewenst is, neem dan a.u.b. contact op met uw plaatselijke dealer of schrijf naar:

Tornado Industries
7401 W. Lawrence Ave.
Chicago, IL 60706

(708) 867-5100
FAX (708) 867-6968
www.tornadovac.com

Operation

Machine is shipped complete and ready for use.

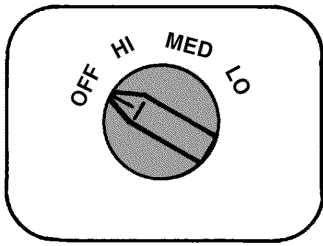

1. Plug machine into properly grounded wall outlet or grounded extension cord.
2. Position as necessary. See Application Chart.
 - 0° for surface air flow. Can also be inserted under carpet edges.
 - 30° for walls, furnishings, and ventilation.
 - 90° for ceilings and ventilation such as factories or warehouses.
3. Turn switch and select desired speed setting: LOW – MEDIUM – HIGH. Use low or medium speed for applications where high air volume is not recommended. Use higher speed for faster drying of surfaces and carpets.
4. When complete, turn switch to OFF position.
5. Wrap cord around holder.

Operacion

La máquina se embarca completa y lista para usarse.

- 1 Enchufe el cable de la máquina en un tomacorriente puesto adecuadamente a tierra o a un cable de extensión puesto a tierra.
- 2 Coloque la máquina según sea necesario. Vea la Tabla de aplicaciones.
 - 0° para flujo de aire superficial. También puede insertarse debajo de los bordes de las alfombras.
 - 30° para paredes, muebles y ventilación.
 - 90° para techos y ventilación en sitios como fábricas y almacenes.
- 3 Mueva el interruptor a la posición correspondiente a la velocidad deseada - **BAJA - MEDIA - ALTA**. Use velocidad media o baja para aplicaciones en las cuales no se recomienda un volumen de aire alto. Use la velocidad alta para un secado más rápido en superficies y alfombras.
- 4 Cuando haya terminado, mueva el interruptor a la posición OFF (apagado).
- 5 Enrolle el cable de corriente eléctrica alrededor del portacable.

Utilisation

La machine est livrée complète et prête à l'usage.

- 1 Brancher le fil de la machine sur une prise murale correctement mise à la terre ou sur une rallonge mise à la terre.
- 2 Positionner suivant nécessité. Voir Tableau d'applications.
 - 0° pour flot d'air en surface. Peut également être inséré sous les bords de tapis.
 - 30° pour les murs, meubles et la ventilation.
 - 90° pour les plafonds et la ventilation comme dans les ateliers ou les entrepôts.
- 3 Tourner le commutateur et sélectionner la vitesse désirée - **PETITE - MOYENNE - GRANDE**. Utiliser la vitesse petite ou moyenne pour des applications où un large volume d'air n'est pas recommandé. Utiliser la grande vitesse pour le séchage plus rapide de surfaces et de tapis.
- 4 Quand terminé, tourner le commutateur sur ARRET.
- 5 Enrouler le fil autour du porte-fil.

Betrieb

Das Gerät wird zusammengebaut und betriebsbereit geliefert.

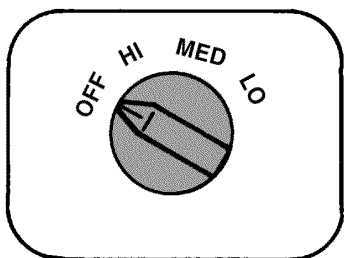

- 1 Geräte­kabel in eine ordnungsgemäß geerdete Wandsteckdose oder ein geerdetes Verlängerungskabel einstecken.
- 2 Wie benötigt aufstellen. Siehe Anwendungstabelle.
 - 0° für Oberflächenluftstrom. Kann auch unter Teppichkanten gegeben werden.
 - 30° für Wände, Einrichtungsgegenstände und Ventilation.
 - 90° für Decken und Ventilation, wie in Fabriken oder Lagerhäusern.
- 3 Schalter drehen und gewünschte Geschwindigkeit einstellen - **LANGSAM - MITTEL - SCHNELL.**











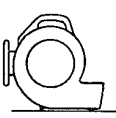
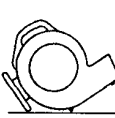

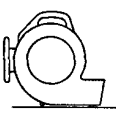
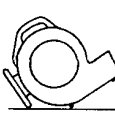
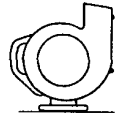
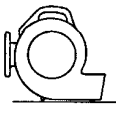
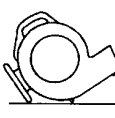

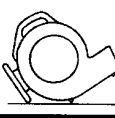
Bei Anwendungen, bei denen hohe Luftmengen nicht empfohlen werden, wählen Sie langsame oder mittlere Geschwindigkeiten.
Benutzen Sie zum schnelleren Trocknen von Oberflächen und Teppichen die hohe Geschwindigkeit.
- 4 Nach Beendigung des Betriebs den Schalter in die AUS-Position bringen.
- 5 Kabel um die Halterung wickeln.

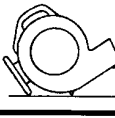
Gebruik

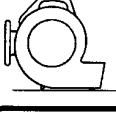
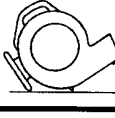
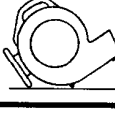
Dit apparaat wordt kant en klaar voor gebruik geleverd.

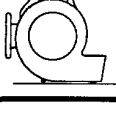
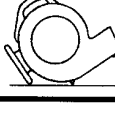
- 1 Steek de stekker van het netsnoer in een goed geaard stopcontact of in de contrastekker van een verlengsnoer.
- 2 Plaats het apparaat naar behoefte (zie de tabel voor toepassingen).
 - 0° voor een oppervlakte-luchtstroom. Kan ook onder de rand van tapijten gestoken worden.
 - 30° voor muren, meubilair en ventilatie.
 - 90° voor plafonds en ventilatie zoals in fabrieken of pakhuisen.
- 3 Draai de schakelaar en kies de gewenste draaisnelheid - **LAAG - GEMIDDELD - HOOG.**

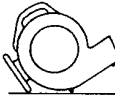
Gebruik lage of gemiddelde snelheden voor toepassingen waarbij een groot luchtvolume niet aangeraden wordt.
Gebruik de hoge snelheid voor het sneller drogen van oppervlakken en tapijten.
- 4 Wanneer het werk gedaan is, draai de schakelaar dan naar de UIT positie.
- 5 Wind het netsnoer rondom de houder.

Application Chart	Speed			Position		
<i>Tabla De Aplicaciones</i>	<i>Velocidad</i>			<i>Posición</i>		
<i>Tableau D'applications</i>	<i>Vitesse</i>			<i>Position</i>		
<i>Anwendungstabelle</i>	<i>Geschwindigkeit</i>			<i>Position</i>		
<i>Tabel Voor Toepassingen</i>	<i>Snelheid</i>			<i>Positie</i>		
	High	Med	Low	0°	30°	90°
	<i>Baja</i>	<i>Media</i>	<i>Media</i>			
	<i>Grande</i>	<i>Moyenne</i>	<i>Petite</i>			
	<i>Schnell</i>	<i>Mittel</i>	<i>Langsam</i>			
	<i>Hoog</i>	<i>Gemiddeld</i>	<i>Laag</i>			
Carpeting						
<i>Alfombras</i>						
<i>Tapis</i>	X	X	X			
<i>Teppiche/Teppichböden</i>						
<i>Tapjiten</i>						
Hard Floors (cleaning)						
<i>Pisos duros (limpieza)</i>						
<i>Parquets (nettoyage)</i>	X	X				
<i>Harte Böden (Reinigen)</i>						
<i>Harde Vloeren (schoonmaken)</i>						
Hard Floors (finish)						
<i>Pisos duros (acabado)</i>						
<i>Parquets (fini)</i>	X	X	X			
<i>Harte Böden (mit Glanzschutzmittel)</i>						
<i>Harde Vloeren (doen glanzen)</i>						
Walls						
<i>Paredes</i>						
<i>Murs</i>		X	X			
<i>Wände</i>						
<i>Muren</i>						
Ceilings						
<i>Techos</i>						
<i>Plafonds</i>	X	X				
<i>Decken</i>						
<i>Plafonds</i>						
Upholstry						
<i>Tapicería</i>						
<i>Tapisseries (meubles)</i>		X	X			
<i>Polster/Polstermöbel</i>						
<i>Gestoffeerde meubelen</i>						
Drapery						
<i>Cortinas</i>						
<i>Tentures</i>			X			
<i>Gardinen/Vorhänge</i>						
<i>Gordijnen</i>						
Ventilation						
<i>Ventilación</i>						
<i>Ventilation</i>	X	X	X			
<i>Ventilation</i>						
<i>Ventilatie</i>						
Cooling						
<i>Enfriamiento</i>						
<i>Refroidissement</i>	X	X	X			
<i>Kühlung</i>						
<i>Koeling</i>						

Maintenance



WARNING: Always unplug machine before cleaning, or making adjustments or repairs.

Note: Always store the Windshear 3000 in a dry place.

After Every Use:

- Remove any lint or debris from the intake screen.
- Clean cord with a window cleaner (or similar) and wrap.

Monthly:

- Inspect all electrical connections and cord.
- If you see any noticeable build-up of debris in the motor and/or fan, remove the intake screen and fan. Vacuum clean and replace.

Mantenimiento



ADVERTENCIA: Siempre desenchufe la máquina antes de limpiar, hacer ajustes o reparaciones.

NOTA: Siempre almacene el Windshear 3000 en un lugar seco.

Despues De Cada Uso

- Quite toda la pelusa o basura de la pantalla de admisión.
- Enrolle y limpie el cable de corriente con un líquido limpiador de ventanas (o semejante).

Cada Mes

- Inspeccione todas las conexiones eléctricas y los cables de corriente eléctrica.
- Si nota una acumulación apreciable de basura en el motor o en el ventilador, retire la pantalla de admisión y el ventilador. Limpie con una aspiradora y vuelva a colocar.

Entretien



AVERTISSEMENT : Toujours débrancher la machine avant de la nettoyer, de faire des réglages ou de la réparer.

NOTE : Toujours remiser le Windshear 3000 dans un endroit sec.

Apres Chaque Usage

- Retirer toute peluche ou débris du tamis d'aspiration.
- Enrouler et nettoyer le fil de branchement avec du liquide pour le lavage des vitres (ou similaire).

Mensuellement

- Inspecter toutes les connexions électriques et le fil de branchement.
- Si une accumulation de débris est visible dans le moteur et/ou le ventilateur, retirer le tamis d'aspiration et le ventilateur. Nettoyer à l'aspirateur et replacer les pièces retirées.

Wartung



VORSICHT: Ziehen Sie immer den Netzstecker, bevor Sie das Gerät reinigen und Einstellungen oder Reparaturen daran vornehmen.

HINWEIS: Den Windshear 3000 immer an einem trockenen Ort aufbewahren.

Nach Jedem Gebrauch

- Jegliche Fussel oder Schmutzteilchen vom Ansaugfilter entfernen.
- Kabel mit Fensterreiniger (oder ähnlichem) reinigen und aufwickeln.

Monatlich

- Alle elektrischen Verbindungen und das Kabel prüfen.
- Sollten Sie im Motor und/oder Gebläse eine wahrnehmbare Schmutzansammlung bemerken, entfernen Sie das Ansaugfilter und das Gebläse. Mit dem Staubsauger reinigen und entfernte Teile wieder anbringen.

Onderhoud



WAARSCHUWING: Haal de stekker uit het stopcontact voordat u het apparaat schoonmaakt, afstelt of repareert.

OPMERKING: Berg de Windshear 3000 altijd op in een droge bergruimte.

Na Ieder Gebruik

- Verwijder alle pluizen of vuil van het inlaatrooster.
- Maak het netsnoer schoon met een schoonmaakmiddel voor ruiten (of een gelijkaardig produkt) en rol het op.

Maandelijks

- Controleer alle elektrische verbindingen en het netsnoer.
- Indien er zich in de motor en/of de ventilator een duidelijk merkbare hoeveelheid vuil bevindt, verwijder dan het inlaatrooster en de ventilator, maak alles schoon met een stofzuiger en bevestig de onderdelen weer op hun plaats.